

ACE ROND OR FESTONNÉ

 certifié 100%
contact alimentaire
 

PRIX DÉGRESSIFS AU NOMBRE TOTAL D'UNITÉS DE VENTE COMMANDÉES TOUTES LES RÉFÉRENCES DU CATALOGUE CONFONDUES

STOP AFFAIRES (PAGE 9) Dans la limite des stocks disponibles sans réapprovisionnement.		UNITÉ DE VENTE	CUMUL DES UNITÉS DE VENTE			
code	libellé et descriptif	carton de	1	5	10	20
ACE.919	Rond festonné Or 19 cm.	250	4.68	4.47	4.31	4.09

STOP AFFAIRES • PRIX SACRIFIÉS

Limitées aux stocks disponibles sans réapprovisionnement.

 Rond Or, bord festonné.
Épaisseur 10/10°.

ACE.919

AF VAISSELLE EN C-FINE

 certifié 100%
contact alimentaire
 

STOP AFFAIRES • PRIX SACRIFIÉS • PRODUCTION ET FABRICATION ABANDONNÉES

Dans la limite des stocks disponibles - Nous ne pouvons plus assurer le réapprovisionnement de ces articles.

SÉRIE Ø 104 MM



AF.510

h. 42 mm - 180 cc.



AF.512

h. 53 mm - 230 cc.



AF.518

SÉRIE Ø 180 MM



AF.519

h. 35 mm - 300 cc.



AF.529

450 cc.

SÉRIE Ø 240 MM



AF.524



AF.526

PLAT AMÉRICAIN

h. 40 mm.

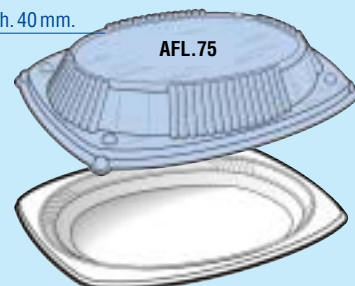

AFL.75

AF.535

295 / 210 - h. 23 mm.

PRIX DÉGRESSIFS AU NOMBRE TOTAL D'UNITÉS DE VENTE COMMANDÉES TOUTES LES RÉFÉRENCES DU CATALOGUE CONFONDUES

STOP AFFAIRES (PAGE 12) Dans la limite des stocks disponibles.		VENTE AU DÉTAIL	UNITÉ DE VENTE	CUMUL DES UNITÉS DE VENTE			
code	libellé et descriptif	pack de prix HT	carton de	1	5	10	20
AF.510	Coupelle Ø 104 h. 42 mm - 180 cc.		1000	5.60	5.37	5.20	4.95
AF.512	Coupelle Ø 104 h. 53 mm - 230 cc.		1000	6.13	5.88	5.69	5.42
AF.518	Assiette Ø 180 mm.	50 8.50	1000	6.73	6.28	6.07	5.78
AF.519	Terrines Ø 180 mm h. 35 mm - 300 cc.	50 7.61	1000	6.03	5.62	5.43	5.17
AF.524	Assiette simple Ø 240 mm.	50 12.66	500	10.03	9.28	8.93	8.42
AF.526	Assiette Ø 240 mm - 3 compartiments.	50 12.65	500	10.03	9.27	8.92	8.41
AF.529	Assiette creuse Ø 224 h. 40 mm - 450 cc.	50 12.21	500	9.67	9.01	8.72	8.30
AF.535	Plat ovale 295/210 h. 23 mm.	50 12.36	500	9.79	9.12	8.83	8.40
AFL.75	Dôme OPS h. 40 mm pour AF.535.		200	18.25	17.01	16.46	15.67

AP VAISSELLE EXCELLENCE UN SERVICE HAUT DE GAMME

 certifié 100%
contact alimentaire
 

PRIX DÉGRESSIFS AU NOMBRE TOTAL D'UNITÉS DE VENTE COMMANDÉES TOUTES LES RÉFÉRENCES DU CATALOGUE CONFONDUES

STOP AFFAIRES (PAGE 16) Dans la limite des stocks disponibles.		VENTE AU DÉTAIL	UNITÉ DE VENTE	CUMUL DES UNITÉS DE VENTE			
code	libellé et descriptif	pack de prix HT	carton de	1	5	10	20
Bols et assiette couleurs.							
AP.180 o	Bol Ø 122 h. 38 mm - 18 cl (Vieil Or).	25 6.12	1000	4.80	4.47	4.28	4.02
AP.190 o	Bol Ø 180 h. 43 mm - 45 cl (Vieil Or).	25 11.37	1000	8.92	8.30	7.96	7.48
AP.263 f	Assiette Ø 260 mm - 3 comp. (Violet).	50 22.57	500	17.71	16.48	15.81	14.85

ASSIETTES ET TERRINES EN STOP AFFAIRES, VOIR INDEX AT. ➔

ASSIETTES COULEUR EN STOP AFFAIRES, VOIR INDEX PLA. ➔

PLATS ET PLATEAUX EN STOP AFFAIRES, VOIR INDEX PT. ➔

STOP AFFAIRES • PRIX SACRIFIÉS

Limitées aux stocks disponibles sans réapprovisionnement.



AP.263 F

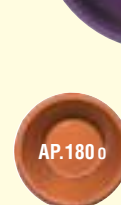

AP.180 o



AP.190 o

APS SALADIERS EN PET CRISTAL

 certifié 100%
contact alimentaire
 

PRIX DÉGRESSIFS AU NOMBRE TOTAL D'UNITÉS DE VENTE COMMANDÉES TOUTES LES RÉFÉRENCES DU CATALOGUE CONFONDUES

STOP AFFAIRES (PAGE 32) Dans la limite des stocks disponibles sans réapprovisionnement.		UNITÉ DE VENTE	CUMUL DES UNITÉS DE VENTE			
code	libellé et descriptif	carton de	1	5	10	20
Hexa-pak fraîcheur (PET cristal).						
APS.345	Hexagonal ø 197 h. 36 mm - 3x150 gr.	500	7.34	6.97	6.68	6.28
APS.691	Hexagonal ø 197 h. 70 mm - 1 Kg.	500	6.98	6.67	6.43	6.10
APL.600	Couvercle cristal pour ci-dessus.	500	5.72	5.47	5.28	5.00

STOP AFFAIRES • PRIX SACRIFIÉS

Limitées aux stocks disponibles sans réapprovisionnement.

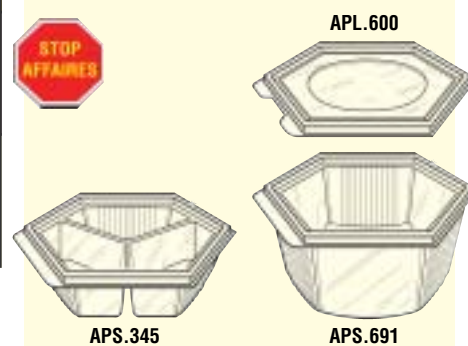

AR SERVICE ET CLOCHE ISOTHERMES

 certifié 100%
contact alimentaire
 

PRIX DÉGRESSIFS AU NOMBRE TOTAL D'UNITÉS DE VENTE COMMANDÉES TOUTES LES RÉFÉRENCES DU CATALOGUE CONFONDUES

STOP AFFAIRES (PAGE 12 & 24) Dans la limite des stocks disponibles sans réapprovisionnement.		UNITÉ DE VENTE	CUMUL DES UNITÉS DE VENTE			
code	libellé et descriptif	carton de	1	5	10	20
Service isotherme.						
AR.272	Plat 2 compartiments (1300 cc).	300	16.08	14.92	14.40	13.64
AR.276	Plat 3 compartiments (1200 cc).	300	16.09	14.94	14.41	13.65
ARL.400	Couvercle pour plats AR.272/AR.276.	150	11.05	10.26	9.89	9.38
AR.290	Plat 2 compartiments (1300 cc).	200	7.73	7.18	6.92	6.56
Cloche isotherme.						
AX.239	Cloche isotherme ø 21 cm h. 40 mm.	600	7.98	7.41	7.15	6.77

STOP AFFAIRES • PRIX SACRIFIÉS

Limitées aux stocks disponibles sans réapprovisionnement.



AT VAISSELLE TORONTO

 certifié 100%
contact alimentaire
 

PRODUCTION ABANDONNÉE - DANS LA LIMITE DES STOCKS DISPONIBLES - RÉAPPROVISIONNEMENT IMPOSSIBLE



PRIX DÉGRESSIFS AU NOMBRE TOTAL D'UNITÉS DE VENTE COMMANDÉES TOUTES LES RÉFÉRENCES DU CATALOGUE CONFONDUES

STOP AFFAIRES (PAGE 25) Dans la limite des stocks disponibles sans réapprovisionnement.		UNITÉ DE VENTE	CUMUL DES UNITÉS DE VENTE			
code	libellé et descriptif	carton de	1	5	10	20
Assiettes et Terinnes en PP (-40 à +120 ° C).						
AS.205	Assiette 21 x 21 cm h. 27 mm.	1000	5.49	5.09	4.88	4.58
AS.206	Assiette 21 x 21 cm h. 37 mm.	1000	5.49	5.09	4.88	4.58
AS.818	Terrine 18x18 cm h. 27 mm - 44 cl.	900	5.49	5.09	4.88	4.58
AS.819	Terrine 18x18 cm h. 37 mm - 60 cl.	900	5.50	5.09	4.89	4.59
AS.828	Terrine 2 comp. h. 37 mm - 20 + 40 cl.	600	6.00	5.56	5.33	5.01
AS.829	Terrine 18x18 cm h. 47 mm - 72 cl.	600	6.00	5.56	5.34	5.01

 La mise à jour de cette page est régulièrement faite en ligne sur notre site internet www.pro-jet.fr. N'hésitez pas à le consulter avant de passer vos commandes.

Az PLATEAU NOIR ET DÔME CRISTAL

 certifié 100%
contact alimentaire
 

PRIX DÉGRESSIFS AU NOMBRE TOTAL D'UNITÉS DE VENTE COMMANDÉES TOUTES LES RÉFÉRENCES DU CATALOGUE CONFONDUES

STOP AFFAIRES (PAGE 27) Dans la limite des stocks disponibles.		VENTE AU DÉTAIL pack de prix HT	UNITÉ DE VENTE	CUMUL DES UNITÉS DE VENTE 1 5 10 20				
code	libellé et descriptif	L'UNITÉ HT	carton de	PRIX HT L'UNITÉ				
AN.40	Plateau noir 40x40 cm.	5	2.65	25	2.12	1.95	1.88	1.78
AZL.4	Dôme pour AZN.40 h. 8 cm.			25	1.27	1.16	1.12	1.06

STOP AFFAIRES • PRIX SACRIFIÉS

Limitées aux stocks disponibles sans réapprovisionnement.



BBS PLATS À SUSHI

 certifié 100%
contact alimentaire
 

PRIX DÉGRESSIFS AU NOMBRE TOTAL D'UNITÉS DE VENTE COMMANDÉES TOUTES LES RÉFÉRENCES DU CATALOGUE CONFONDUES

STOP AFFAIRES (PAGE 15) Dans la limite des stocks disponibles sans réapprovisionnement.		UNITÉ DE VENTE	CUMUL DES UNITÉS DE VENTE 1 5 10 20			
code	libellé et descriptif	carton de	PRIX HT LES CENT PIÈCES			
BBS.55	Plat noir 185 x 129 h. 20 mm.	450	10.14	9.69	9.35	8.86
BBS.68	Plat noir 215 x 135 h. 20 mm.	200	10.71	10.24	9.88	9.36

STOP AFFAIRES • PRIX SACRIFIÉS

Limitées aux stocks disponibles sans réapprovisionnement.



Bc/H BARQUETTES ET PLATS SAUCIERS

 certifié 100%
contact alimentaire
 

STOP AFFAIRES • PRIX SACRIFIÉS • PRODUCTION ET FABRICATION ABANDONNÉES

Dans la limite des stocks disponibles - Réapprovisionnement impossible de ces articles.



PLAT À NATCHOS

Avec saucier incorporé.



BCH.706

159x123 - h. 33 mm.

PACK SALADE

Avec saucier à fermeture étanche incorporé.

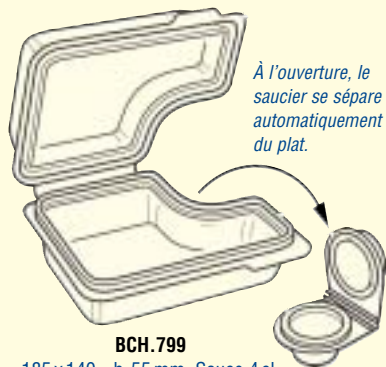

BCH.799

185x140 - h. 55 mm. Sauce 4 cl.

SAUCE-PACK

Avec saucier incorporé.

Vendu avec couvercle-dôme.



BC.931

230x178 - h. 40 mm. Sauce 7 cl.

COQUE-REPAS



BCH.946

255x190 - h. 90 mm. Sauce 5 cl.

PRIX DÉGRESSIFS AU NOMBRE TOTAL D'UNITÉS DE VENTE COMMANDÉES TOUTES LES RÉFÉRENCES DU CATALOGUE CONFONDUES

STOP AFFAIRES (PAGE 32) Dans la limite des stocks disponibles sans réapprovisionnement.		UNITÉ DE VENTE	CUMUL DES UNITÉS DE VENTE 1 5 10 20			
code	libellé et descriptif	carton de	PRIX HT LES CENT PIÈCES			
Barquettes translucides (PS).						
BC.645	Barquette 78x178 h. 50 mm - 645 gr.	500	4.85	4.57	4.36	4.06
BC.865	Barquette 90x170 h. 67 mm - 865 gr.	500	4.93	4.65	4.44	4.13
Saladiers avec compartiment à sauce.						
BCH.706	Plat à nachos 159x123 h. 33 mm.	1000	3.15	2.99	2.87	2.70
BCH.799	Coquille 185x140 h. 55 mm + sauce 4 cl.	250	28.32	27.08	26.12	24.75
BC.931	Plat 230x178 mm h. 40 mm avec dôme.	200	38.28	36.33	34.85	32.73
BCH.946	Coquille 255x190 h. 90 mm + sauce 5 cl.	200	18.38	17.58	16.96	16.07

STOP AFFAIRES • PRIX SACRIFIÉS

Limitées aux stocks disponibles sans réapprovisionnement.

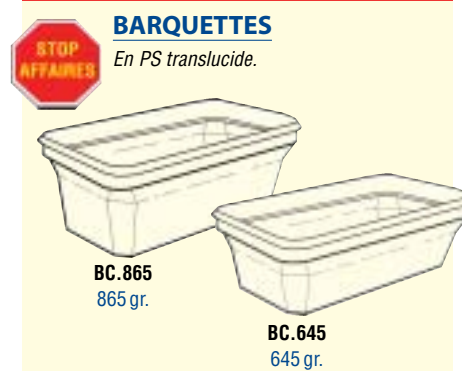
 La mise à jour de cette page est régulièrement faite en ligne sur notre site internet www.pro-jet.fr. N'hésitez pas à le consulter avant de passer vos commandes.

BCH BOÎTES PÂTISSIÈRES PLASTIQUE

 certifié 100%
contact alimentaire
 

PRIX DÉGRESSIFS AU NOMBRE TOTAL D'UNITÉS DE VENTE COMMANDÉES TOUTES LES RÉFÉRENCES DU CATALOGUE CONFONDUES

STOP AFFAIRES (PAGE 57) Dans la limite des stocks disponibles sans réapprovisionnement.			UNITÉ DE VENTE	CUMUL DES UNITÉS DE VENTE			
code	libellé et descriptif	carton de	1	5	10	20	PRIX HT LES CENT PIÈCES
Boîtes pâtisseries rectangulaires. En O.P.S. cristal - Spécial Fraîcheur.							
BCH.947	Coque simple 255 x 190 x 90 mm.	200	21.21	20.28	19.57	18.54	
BCH.949	Demi coque 255 x 130 x 90 mm.	400	16.29	15.57	15.02	14.23	

AUTRE COQUE PÂTISSIÈRE EN STOP AFFAIRES, VOIR INDEX BP. →

STOP AFFAIRES • PRIX SACRIFIÉS

 Limitées aux stocks disponibles sans réapprovisionnement.

BCP POTS CHALEUR (PP)

 certifié 100%
contact alimentaire
 

PRIX DÉGRESSIFS AU NOMBRE TOTAL D'UNITÉS DE VENTE COMMANDÉES TOUTES LES RÉFÉRENCES DU CATALOGUE CONFONDUES

STOP AFFAIRES (PAGE 36) Dans la limite des stocks disponibles sans réapprovisionnement.			UNITÉ DE VENTE	CUMUL DES UNITÉS DE VENTE			
code	libellé et descriptif	carton de	1	5	10	20	PRIX HT LES CENT PIÈCES
Pots spécial chaleur. (Vendus sans couvercle). Résistants de - 4 °C à + 130 °C.							
BCP.5012	Pot ø 95 h. 114 mm - 520/555 gr.	1000	12.75	12.24	11.84	11.27	
BCP.5022	Pot ø 118 h. 124 mm - 870/900 gr.	600	20.39	19.57	18.94	18.03	

STOP AFFAIRES • PRIX SACRIFIÉS

 Limitées aux stocks disponibles sans réapprovisionnement.

Pots spécial chaleur.

Résistants de - 4 °C à + 130 °C.

BCN SEAU ALIMENTAIRE

 certifié 100%
contact alimentaire
 

PRIX DÉGRESSIFS AU NOMBRE TOTAL D'UNITÉS DE VENTE COMMANDÉES TOUTES LES RÉFÉRENCES DU CATALOGUE CONFONDUES

STOP AFFAIRES (PAGE 36) Dans la limite des stocks disponibles sans réapprovisionnement.			UNITÉ DE VENTE	CUMUL DES UNITÉS DE VENTE			
code	libellé et descriptif	carton de	1	5	10	20	PRIX HT LES CENT PIÈCES
Seau alimentaire. En PEHD blanc - Anse métallique.							
BCN.9192	Seau ø 232 h. 190 mm - 6.3 Litres.	54	39.34	37.08	35.36	32.94	

STOP AFFAIRES • PRIX SACRIFIÉS

 Limitées aux stocks disponibles sans réapprovisionnement.

Seau alimentaire 6,3 L.

BCN.9192

6,3 L - ø 232 x h. 190 mm.

BCR POT À CRÈME FRAÎCHE

 certifié 100%
contact alimentaire
 

PRIX DÉGRESSIFS AU NOMBRE TOTAL D'UNITÉS DE VENTE COMMANDÉES TOUTES LES RÉFÉRENCES DU CATALOGUE CONFONDUES

STOP AFFAIRES (PAGE 38) Dans la limite des stocks disponibles sans réapprovisionnement.			UNITÉ DE VENTE	CUMUL DES UNITÉS DE VENTE			
code	libellé et descriptif	carton de	1	5	10	20	PRIX HT LES CENT PIÈCES
Pot «Crème Fraîche» (sans couvercle).							
BCR.10cf	Pot crème fraîche 10 cl ø 70 h. 57 mm.	150	3.37	3.20	3.07	2.88	

STOP AFFAIRES • PRIX SACRIFIÉS

 Limitées aux stocks disponibles sans réapprovisionnement.

Pot à crème fraîche.

BCR.10cf

BDK PETITS POTS TRAITEUR CUBIQUES

 certifié 100%
contact alimentaire
 

PRIX DÉGRESSIFS AU NOMBRE TOTAL D'UNITÉS DE VENTE COMMANDÉES TOUTES LES RÉFÉRENCES DU CATALOGUE CONFONDUES

STOP AFFAIRES (PAGE 40) Dans la limite des stocks disponibles sans réapprovisionnement.		UNITÉ DE VENTE	CUMUL DES UNITÉS DE VENTE			
code	libellé et descriptif	carton de	1	5	10	20
PRIX HT LES CENT PIÈCES						
Petits pots cubiques (Couvercle vendu séparément).						
BDK.108	Pot carré 114x114 h. 35 mm - 23 cl.	1000	9.93	9.35	9.04	8.61
BDK.112	Pot carré 114x114 h. 50 mm - 35 cl.	1000	11.41	10.74	10.39	9.89
BDK.116	Pot carré 114x114 h. 74 mm - 47 cl.	1000	10.61	9.99	9.66	9.20
BDK.124	Pot carré 114x114 h. 105 mm - 71 cl.	500	18.71	17.61	17.04	16.22
BDK.132	Pot carré 114x114 h. 130 mm - 95 cl.	500	21.00	19.76	19.12	18.20
BDKL.10	Couvercle coiffant pour BDK.108 à 132.	1000	10.04	9.45	9.14	8.70

STOP AFFAIRES • PRIX Sacrifiés

 Limitées aux stocks disponibles sans réapprovisionnement.



BG POT ET BAC À GLACE

 certifié 100%
contact alimentaire
 

PRIX DÉGRESSIFS AU NOMBRE TOTAL D'UNITÉS DE VENTE COMMANDÉES TOUTES LES RÉFÉRENCES DU CATALOGUE CONFONDUES

STOP AFFAIRES (PAGE 41) Dans la limite des stocks disponibles sans réapprovisionnement.		UNITÉ DE VENTE	CUMUL DES UNITÉS DE VENTE			
code	libellé et descriptif	carton de	1	5	10	20
PRIX HT LES CENT PIÈCES						
BG.250	Bac 5 L (sans couvercle) - 335 x 146 h. 146 mm.	484	58.51	54.84	52.91	50.14
BGP.13	Pot en carton blanc - ø 69 h. 69 mm - 12 cl.	2200	3.83	3.61	3.44	3.21

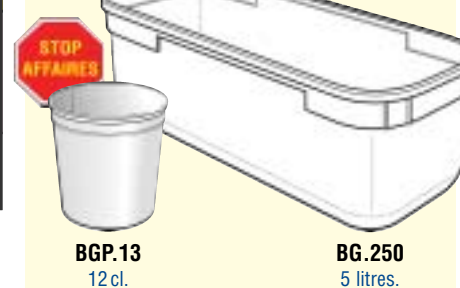
STOP AFFAIRES • PRIX Sacrifiés

 Limitées aux stocks disponibles sans réapprovisionnement.

BGT POT CARTON SUPER-ÉPAIS

 certifié 100%
contact alimentaire
 

PRIX DÉGRESSIFS AU NOMBRE TOTAL D'UNITÉS DE VENTE COMMANDÉES TOUTES LES RÉFÉRENCES DU CATALOGUE CONFONDUES

STOP AFFAIRES (PAGE 45) Dans la limite des stocks disponibles sans réapprovisionnement.		UNITÉ DE VENTE	CUMUL DES UNITÉS DE VENTE			
code	libellé et descriptif	carton de	1	5	10	20
PRIX HT LES CENT PIÈCES						
Décor Meridian avec couvercle carton.						
BGT.22mr	Pot ø 90 h. 60 mm - 22 cl (8 oz).	250	16.01	14.72	14.04	13.08

STOP AFFAIRES • PRIX Sacrifiés

 Limitées aux stocks disponibles sans réapprovisionnement.

BP BOÎTE PÂTISSIÈRE PLASTIQUE

 certifié 100%
contact alimentaire
 

PRIX DÉGRESSIFS AU NOMBRE TOTAL D'UNITÉS DE VENTE COMMANDÉES TOUTES LES RÉFÉRENCES DU CATALOGUE CONFONDUES

STOP AFFAIRES (PAGE 57) Dans la limite des stocks disponibles sans réapprovisionnement.		UNITÉ DE VENTE	CUMUL DES UNITÉS DE VENTE			
code	libellé et descriptif	carton de	1	5	10	20
PRIX HT LES CENT PIÈCES						
Boîte pâtissière plastique.						
BP.985	Coque 220x200 h. 65 mm (non-aérée).	400	26.13	24.98	24.10	22.83

STOP AFFAIRES • PRIX Sacrifiés

 Limitées aux stocks disponibles sans réapprovisionnement.

← AUTRES COQUES PÂTISSIÈRES EN STOP AFFAIRES, VOIR INDEX BCH.

BDK PETITS POTS TRAITEUR CUBIQUES

 certifié 100%
contact alimentaire
 

PRIX DÉGRESSIFS AU NOMBRE TOTAL D'UNITÉS DE VENTE COMMANDÉES TOUTES LES RÉFÉRENCES DU CATALOGUE CONFONDUES

STOP AFFAIRES (PAGE 40) Dans la limite des stocks disponibles sans réapprovisionnement.		UNITÉ DE VENTE	CUMUL DES UNITÉS DE VENTE			
code	libellé et descriptif	carton de	1	5	10	20
PRIX HT LES CENT PIÈCES						
Petits pots cubiques (Couvercle vendu séparément).						
BDK.108	Pot carré 114x114 h. 35 mm - 23 cl.	1000	9.93	9.35	9.04	8.61
BDK.112	Pot carré 114x114 h. 50 mm - 35 cl.	1000	11.41	10.74	10.39	9.89
BDK.116	Pot carré 114x114 h. 74 mm - 47 cl.	1000	10.61	9.99	9.66	9.20
BDK.124	Pot carré 114x114 h. 105 mm - 71 cl.	500	18.71	17.61	17.04	16.22
BDK.132	Pot carré 114x114 h. 130 mm - 95 cl.	500	21.00	19.76	19.12	18.20
BDKL.10	Couvercle coiffant pour BDK.108 à 132.	1000	10.04	9.45	9.14	8.70

STOP AFFAIRES • PRIX LIMITÉS

Limitées aux stocks disponibles sans réapprovisionnement.



BG POT ET BAC À GLACE

 certifié 100%
contact alimentaire
 

PRIX DÉGRESSIFS AU NOMBRE TOTAL D'UNITÉS DE VENTE COMMANDÉES TOUTES LES RÉFÉRENCES DU CATALOGUE CONFONDUES

STOP AFFAIRES (PAGE 41) Dans la limite des stocks disponibles sans réapprovisionnement.		UNITÉ DE VENTE	CUMUL DES UNITÉS DE VENTE			
code	libellé et descriptif	carton de	1	5	10	20
PRIX HT LES CENT PIÈCES						
BG.250	Bac 5 L (sans couvercle) - 335 x 146 h. 146 mm.	484	58.51	54.84	52.91	50.14
BGP.13	Pot en carton blanc - ø 69 h. 69 mm - 12 cl.	2200	3.83	3.61	3.44	3.21

STOP AFFAIRES • PRIX SACRIFIÉS

Limitées aux stocks disponibles sans réapprovisionnement.

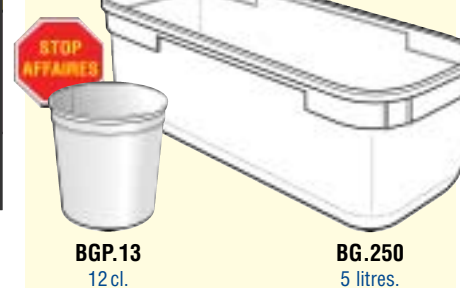

BGT POT CARTON SUPER-ÉPAIS

 certifié 100%
contact alimentaire
 

PRIX DÉGRESSIFS AU NOMBRE TOTAL D'UNITÉS DE VENTE COMMANDÉES TOUTES LES RÉFÉRENCES DU CATALOGUE CONFONDUES

STOP AFFAIRES (PAGE 45) Dans la limite des stocks disponibles sans réapprovisionnement.		UNITÉ DE VENTE	CUMUL DES UNITÉS DE VENTE			
code	libellé et descriptif	carton de	1	5	10	20
PRIX HT LES CENT PIÈCES						
Décor Meridian avec couvercle carton.						
BGT.22mr	Pot ø 90 h. 60 mm - 22 cl (8 oz).	250	16.01	14.72	14.04	13.08

STOP AFFAIRES • PRIX SACRIFIÉS

Limitées aux stocks disponibles sans réapprovisionnement.



BP BOÎTE PÂTISSIÈRE PLASTIQUE

 certifié 100%
contact alimentaire
 

PRIX DÉGRESSIFS AU NOMBRE TOTAL D'UNITÉS DE VENTE COMMANDÉES TOUTES LES RÉFÉRENCES DU CATALOGUE CONFONDUES

STOP AFFAIRES (PAGE 57) Dans la limite des stocks disponibles sans réapprovisionnement.		UNITÉ DE VENTE	CUMUL DES UNITÉS DE VENTE			
code	libellé et descriptif	carton de	1	5	10	20
PRIX HT LES CENT PIÈCES						
Boîte pâtissière plastique.						
BP.985	Coque 220x200 h. 65 mm (non-aérée).	400	26.13	24.98	24.10	22.83

STOP AFFAIRES • PRIX SACRIFIÉS

Limitées aux stocks disponibles sans réapprovisionnement.



← AUTRES COQUES PÂTISSIÈRES EN STOP AFFAIRES, VOIR INDEX BCH.



DOSEURS À POUSSOIR



CK.101



CK.201/2/5

BECS VERSEURS



CK.552



CK.561

COMPTEURS À BILLE



CK.572



CK.574

TIRE-BOUCHON



CK.800

Tire-bouchon 3 fonctions.

BOUCHON



CK.911

Bouchon hermétique.



STAND ROTATIF CARROUSEL DE COMPTOIR

Pour 6 bouteilles.

SUPPORT À BOUTEILLE

À serre-joint.



CKD.01

1 bouteille.



INDICATEUR DE PRIX



CKE.305

Indicateur de prix rotatif.

PASSOIRE



CK.945

Passoire en inox.



(vendu sans doseurs)



CKD.86

6 bouteilles.



PRIX UNIQUES

 CHAQUE CARTON COMMANDE S'AJOUTE AU NOMBRE TOTAL
D'UNITÉS DE VENTE DES PRODUITS A PRIX DÉGRESSIFS

STOP AFFAIRES (PAGE 66)
Dans la limite des stocks disponibles.

 VENTE
AU DÉTAIL
boîte de

 UNITÉ
DE VENTE
carton de

code | libellé et descriptif

PRIX HT LA PIÈCE

DOSEURS POUSSOIR

CK.101	Doseur 1 cl - Blanc.	pièce	7.02	6	6.27
CK.104	Doseur 4 cl - Blanc.	pièce	7.02	6	6.27
CK.201	Doseur 1 cl - Chrome.	pièce	8.08	6	7.21
CK.202	Doseur 2 cl - Chrome.	pièce	8.08	6	7.21
CK.205	Doseur 5 cl - Chrome.	pièce	8.08	6	7.21

BECS VERSEURS

CK.552	Bec verseur - Whisky - Rouge.	pièce	1.07	12	0.96
CK.561	Bec de canard métal chromé.	pièce	2.58	12	2.30

COMPTEURS À BILLE

CK.572	Compteur billes 2 cl - plast.rouge.	pièce	5.74	12	5.13
CK.574	Compteur billes 4 cl - plast.rouge.	pièce	5.74	12	5.13

PRIX UNIQUES

 CHAQUE CARTON COMMANDE S'AJOUTE AU NOMBRE TOTAL
D'UNITÉS DE VENTE DES PRODUITS A PRIX DÉGRESSIFS

STOP AFFAIRES (PAGE 66)
Réapprovisionnement impossible de ces articles.

 VENTE
AU DÉTAIL
boîte de

 UNITÉ
DE VENTE
carton de

code | libellé et descriptif

PRIX HT LA PIÈCE

ACCESSOIRES DIVERS

CK.800	Tire-bouchon 3 fonctions métal.	pièce	6.87	4	6.13
CK.911	Bouchon Champagne.	pièce	8.54	6	7.63

PASSOIRE INOX

CK.945	Passoire inox.			pièce	7.13
--------	----------------	--	--	-------	------

SUPPORTS BOUTEILLES

CKD.01	1 bouteille à serre-joint.	pièce	5.18	6	4.63
CKD.86	Stand rotatif 6 bouteilles.			pièce	80.93

INDICATEUR DE PRIX

CKE.305	4 chiffres rotatifs avec clip.	pièce	0.60	10	0.54
---------	--------------------------------	-------	------	----	------

 La mise à jour de cette page est régulièrement faite en ligne sur notre site internet www.pro-jet.fr. N'hésitez pas à le consulter avant de passer vos commandes.

ECK CENDRIERS ALUMINIUM

PRIX DÉGRESSIFS AU NOMBRE TOTAL D'UNITÉS DE VENTE COMMANDÉES
TOUTES LES RÉFÉRENCES DU CATALOGUE CONFONDUES

STOP AFFAIRES (PAGE 70) Dans la limite des stocks disponibles.		VENTE AU DÉTAIL pack de prix HT		UNITÉ DE VENTE		CUMUL DES UNITÉS DE VENTE 1 5 10 20			
code	libellé et descriptif	LES CENT PIÈCES HT		carton de	PRIX HT LES CENT PIÈCES				
ECK.20	Cendrier alu 9 cm - Argent.	100	3.89	2400	3.29	3.10	2.99	2.83	
ECK.21	Cendrier alu 9 cm - Or.	100	5.23	2400	4.42	4.17	4.02	3.81	

STOP AFFAIRES • PRIX SACRIFIÉS
Limitées aux stocks disponibles sans réapprovisionnement.



Cendriers.
En aluminium - ø 90 mm.



ECK.20



ECK.21

G Gobelets Plastique

certifié 100% contact alimentaire

PRIX DÉGRESSIFS AU NOMBRE TOTAL D'UNITÉS DE VENTE COMMANDÉES
TOUTES LES RÉFÉRENCES DU CATALOGUE CONFONDUES

STOP AFFAIRES (PAGE 73) Dans la limite des stocks disponibles sans réapprovisionnement.		UNITÉ DE VENTE		CUMUL DES UNITÉS DE VENTE 1 5 10 20			
code	libellé et descriptif	carton de		PRIX HT LES CENT PIÈCES			
G.201 a	Gobelet PS transl. 20 cl ø 70 h. 96 mm.	1250	2.02	1.88	1.80	1.67	
G.250 s	Gobelet PS blanc 25 cl ø 80 h. 103 mm.	1500	3.09	2.88	2.75	2.56	
G.357 s	Gobelet PP transp. 35 cl ø 96 h. 112 mm.	2400	4.38	4.08	3.90	3.63	
G.407 s	Gobelet PP transp. 40 cl ø 96 h. 122 mm.	1600	5.72	5.34	5.10	4.75	
G.507 s	Gobelet PP transp. 50 cl ø 96 h. 132 mm.	1600	6.05	5.64	5.38	5.01	

STOP AFFAIRES • PRIX SACRIFIÉS
Limitées aux stocks disponibles sans réapprovisionnement.



Gobelets blancs, translucides et
transparents de 20 à 50 cl.



Gc Gobelets Carton Standard (Chaud et Froid)

certifié 100% contact alimentaire

STOP AFFAIRES • PRIX SACRIFIÉS • PRODUCTION ET FABRICATION ABANDONNÉES
Dans la limite des stocks disponibles - Nous ne pourrons plus assurer le réapprovisionnement de ces articles.

CARTON STANDARD (POUR BOISSONS CHAUDES ET FROIDES)

Visuels abandonnés. Réapprovisionnement impossible.



GC.170



GC.17hc



GC.19c



GC.253



GC.502p



GC.503a



GC.552



GC.909

PRIX DÉGRESSIFS AU NOMBRE TOTAL D'UNITÉS DE VENTE COMMANDÉES
TOUTES LES RÉFÉRENCES DU CATALOGUE CONFONDUES

TABLEAU DES CORRESPONDANCES

STOP AFFAIRES (PAGE 78) Dans la limite des stocks disponibles.		UNITÉ DE VENTE		CUMUL DES UNITÉS DE VENTE 1 5 10 20				couverture(s) tarifs page 76			distr. universels DG.200 et DG.201 tarifs en pages 68 et 69		
code	contenance	ø	hauteur	carton de		PRIX HT LES CENT PIÈCES				avec passage		sans passage	voyageur
CARTON STANDARD (POUR BOISSONS CHAUDES ET FROIDES)													
Visuels abandonnés. Réapprovisionnement impossible.													
GC.170	15/18 cl.	ø 73	h. 83 mm.	(Kilt).	2000	3.12	2.89	2.75	2.56			FLT.06	DG.19/20/38/52/82
GC.17hc	18/20 cl.	ø 71	h. 95 mm.	(Hot Cool).	3000	3.87	3.61	3.46	3.25				DG.19/20/38/52/82/87
GC.19c	18/20 cl.	ø 71	h. 95 mm.	(Chamois).	2700	4.50	4.19	4.02	3.78				DG.19/20/38/52/82/87
GC.253	20/25 cl.	ø 76	h. 92 mm.	(Coca-Cola).	2500	3.89	3.63	3.48	3.27				DG.30/53/83
GC.502p	40/50 cl.	ø 90	h. 135 mm.	(Préférence).	1000	4.96	4.61	4.41	4.12	FG.90/901		FLT.16/17	DG.30/44/53/83
GC.503a	40/50 cl.	ø 90	h. 135 mm.	(Coca-Cola).	1000	3.76	3.48	3.32	3.09	FG.90/901		FLT.16/17	DG.30/44/53/83
GC.552	50/60 cl.	ø 90	h. 152 mm.	(Préférence).	1000	6.87	6.38	6.10	5.71	FG.90/901		FLT.16/17	DG.30/44/53/83
GC.909	1 litre	ø 115	h. 190 mm.	(Blanc).	500	8.78	8.12	7.74	7.21	FG.144			

Gobelets Carton Double Épaisseur Spécial Hot en Stop Affaires, voir Index GH. →

La mise à jour de cette page est régulièrement faite en ligne sur notre site internet www.pro-jet.fr. N'hésitez pas à le consulter avant de passer vos commandes.

STOP AFFAIRES • PRIX SACRIFIÉS • PRODUCTION ET FABRICATION ABANDONNÉES

Dans la limite des stocks disponibles - Nous ne pouvons plus assurer le réapprovisionnement de ces articles.



CARTON DOUBLE ÉPAISSEUR (SPÉCIAL HOT POUR BOISSONS CHAUDES)

Visuels abandonnés. Réapprovisionnement impossible.



GH.184



GH.187



GH.224



GH.226



GH.227



GH.229



GH.990

PRIX DÉGRESSIFS

AU NOMBRE TOTAL D'UNITÉS DE VENTE COMMANDÉES
TOUTES LES RÉFÉRENCES DU CATALOGUE CONFONDUES

TABLEAU DES CORRESPONDANCES

STOP AFFAIRES (PAGE 78) Dans la limite des stocks disponibles.				UNITÉ DE VENTE	CUMUL DES UNITÉS DE VENTE 1 5 10 20				couvre(s) tarifs page 76			distr. universels DG.200 et DG.201 tarifs en pages 68 et 69	
code	contenance	ø	hauteur	carton de	PRIX HT LES CENT PIÈCES				avec passage	sans passage	voyageur		
CARTON DOUBLE ÉPAISSEUR (SPÉCIAL HOT POUR BOISSONS CHAUDES)													
Visuels abandonnés. Réapprovisionnement impossible.													
GH.184	15/18cl.	ø 73	h. 83 mm.	+ anse (Mystic).	1000	6.91	6.42	6.16	5.78		FL.74	FLT.06	DG.19/20/38/52/82
GH.187	15/18cl.	ø 73	h. 83 mm.	+ anse (Bistro).	1000	6.91	6.42	6.16	5.78		FL.74	FLT.06	DG.19/20/38/52/82
GH.224	20/22cl.	ø 80	h. 95 mm.	+ anse (Mystic).	1000	7.27	6.75	6.48	6.08	FG.133	FL.308	FLT.08/9	DG.30/53/83
GH.226	20/22cl.	ø 80	h. 95 mm.	+ anse (Meridian).	1000	7.27	6.75	6.48	6.08	FG.133	FL.308	FLT.08/9	DG.30/53/83
GH.227	20/22cl.	ø 80	h. 95 mm.	+ anse (Bistro).	1000	7.27	6.75	6.48	6.08	FG.133	FL.308	FLT.08/9	DG.30/53/83
GH.229	20/22cl.	ø 80	h. 95 mm.	+ anse (Blanc).	1000	7.27	6.75	6.48	6.08	FG.133	FL.308	FLT.08/9	DG.30/53/83
GH.990	90/95cl.	ø 108	h. 177 mm.	(32 oz) (Meridian).	480	12.51	11.62	11.15	10.47	FG.99			DG.84

← Gobelets carton standard en stop affaires, voir index GC.

PRIX DÉGRESSIFS

AU NOMBRE TOTAL D'UNITÉS DE VENTE COMMANDÉES
TOUTES LES RÉFÉRENCES DU CATALOGUE CONFONDUES

STOP AFFAIRES (PAGE 85) Dans la limite des stocks disponibles sans réapprovisionnement.				UNITÉ DE VENTE	CUMUL DES UNITÉS DE VENTE 1 5 10 20			
code	libellé et descriptif			carton de	PRIX HT L'UNITÉ			
Papier hygiénique plié.								
HPP.90	Paquets de 100 feuilles 2 épaisseurs.			108	0.34	0.32	0.32	0.30
Mouchoirs.								
HMO.13	Bte.100 mouchoirs 19x22 cm 2 ép. 32 gr.			50	0.93	0.90	0.87	0.83
HMO.82	Pack de 15 étuis de 10 mouchoirs 22x22 cm.			L'unité de 15 étuis 22	8.87	8.54	8.29	7.93

PRIX DÉGRESSIFS

AU NOMBRE TOTAL D'UNITÉS DE VENTE COMMANDÉES
TOUTES LES RÉFÉRENCES DU CATALOGUE CONFONDUES

STOP AFFAIRES (PAGE 91) Dans la limite des stocks disponibles.				VENTE AU DÉTAIL pack de prix HT	UNITÉ DE VENTE	CUMUL DES UNITÉS DE VENTE 1 5 10 20				
code	libellé et descriptif			LES CENT PIÈCES HT	carton de	PRIX HT LES CENT PIÈCES				
KA.232	Assiette alu ø232 h.22 mm.			100	11.61	300	9.09	8.54	8.24	7.80
KPL.182	Petit plateau alu 182x212 h. 13 mm.			100	7.33	300	5.74	5.39	5.20	4.93

STOP AFFAIRES • PRIX SACRIFIÉS

Limitées aux stocks disponibles sans réapprovisionnement.



HMO.13

HMO.82

STOP AFFAIRES • PRIX SACRIFIÉS

Limitées aux stocks disponibles sans réapprovisionnement.

Assiette et petit plateau.

KA.232
ø 232 x h. 22 mm.KPL.182
182 x 212 h. 13 mm.

LCA DISTRIBUTEUR DE CALOTS

PRIX DÉGRESSIFS AU NOMBRE TOTAL D'UNITÉS DE VENTE COMMANDÉES TOUTES LES RÉFÉRENCES DU CATALOGUE CONFONDUES

STOP AFFAIRES (PAGE 94) Dans la limite des stocks disponibles sans réapprovisionnement.		UNITÉ DE VENTE	CUMUL DES UNITÉS DE VENTE			
code	libellé et descriptif	carton de	1	5	10	20
			PRIX HT LA PIÈCE			
DL.05	Distributeur de calots (En plastique).	pièce	6.20	5.85	5.68	5.43

STOP AFFAIRES • PRIX SACRIFIÉS

Limitées aux stocks disponibles sans réapprovisionnement.

Distributeur de calots papier.
Distributeur mural en plastique.
Sortie par le bas.

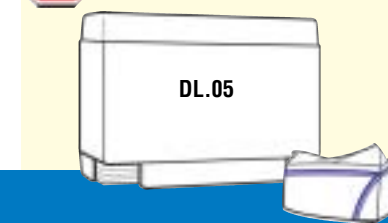

LT BAVOIRS ET TABLIERS

STOP AFFAIRES • PRIX SACRIFIÉS • PRODUCTION ET FABRICATION ABANDONNÉES

Dans la limite des stocks disponibles - Réapprovisionnement impossible de ces articles.



Bavoirs plastique Adultes.

Plastique PE - dim : 38 x 51 cm.
Fond blanc, motif imprimé rouge.
Avec poche de récupération située sur le bas extérieur du bavoir.



LT.23



LT.24



LT.25



STOP AFFAIRES • PRIX SACRIFIÉS

Limitées aux stocks disponibles sans réapprovisionnement.

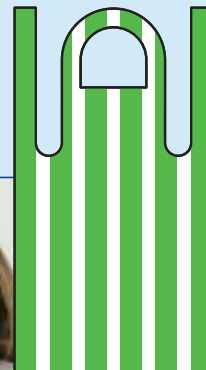

69 x 107 cm - ép. 20 microns.



LTB.42



LTB.47

PRIX DÉGRESSIFS AU NOMBRE TOTAL D'UNITÉS DE VENTE COMMANDÉES TOUTES LES RÉFÉRENCES DU CATALOGUE CONFONDUES

STOP AFFAIRES (PAGES 100/1) Dans la limite des stocks disponibles.		VENTE AU DÉTAIL pack de prix HT	UNITÉ DE VENTE	CUMUL DES UNITÉS DE VENTE			
code	libellé et descriptif	LES CENT PIÈCES HT	carton de	1	5	10	20
				PRIX HT LES CENT PIÈCES			
Bavoirs Adultes 38 x 51 cm.							
LT.23	Bavoir plastique 38 x 51 cm Barbecue.	50 4.28	500	3.50	3.35	3.23	3.06
LT.24	Bavoir plastique 38 x 51 cm Langouste.	50 4.28	500	3.50	3.35	3.23	3.06
LT.25	Bavoir plastique 38 x 51 cm Spaghetti.	50 4.28	500	3.50	3.35	3.23	3.06
Tabliers à rayures couleur.							
Dimensions 69x107 cm - ép. 25 µm.							
LTB.42	Tablier rayures jaunes	100 9.72	500	7.97	7.62	7.35	6.97
LTB.47	Tablier rayures vertes	100 9.72	500	7.97	7.62	7.35	6.97

MF RUBANS POLYPRO

certifié 100% 
contact alimentaire

PRIX DÉGRESSIFS AU NOMBRE TOTAL D'UNITÉS DE VENTE COMMANDÉES TOUTES LES RÉFÉRENCES DU CATALOGUE CONFONDUES

STOP AFFAIRES (PAGE 111) Dans la limite des stocks disponibles.		VENTE AU DÉTAIL pack de prix HT	UNITÉ DE VENTE	CUMUL DES UNITÉS DE VENTE			
code	libellé et descriptif	LA BOBINE HT	carton de	1	5	10	20
				PRIX HT LA BOBINE			
RUBANS POLYPRO 75 µm							
En Bobine de 250 mètres							
MF.130	Bobine 250 mètres h. 30 mm.	pièce 4.71	4	3.93	3.76	3.62	3.43
Au format longueur x Largeur							
MF.2412	Ruban Long. 120 h. 24 mm.	1000 0.31	5000	0.26	0.25	0.24	0.23
MF.3020	Ruban Long. 200 h. 30 mm.	500 0.33	2000	0.27	0.26	0.25	0.24
MF.3021	Ruban Long. 215 h. 30 mm.	500 0.35	2000	0.29	0.28	0.27	0.26
MF.3521	Ruban Long. 215 h. 35 mm.	500 0.36	2000	0.30	0.29	0.28	0.26
MF.4020	Ruban Long. 200 h. 40 mm.	500 0.38	2000	0.32	0.30	0.29	0.28
MF.4520	Ruban Long. 200 h. 45 mm.	500 0.41	2000	0.34	0.33	0.31	0.30
MF.4523	Ruban Long. 230 h. 45 mm.	500 0.42	2000	0.35	0.34	0.33	0.31

STOP AFFAIRES • PRIX SACRIFIÉS

Limitées aux stocks disponibles sans réapprovisionnement.



Rubans Polypro.
Transparents - Ép. 75 microns.

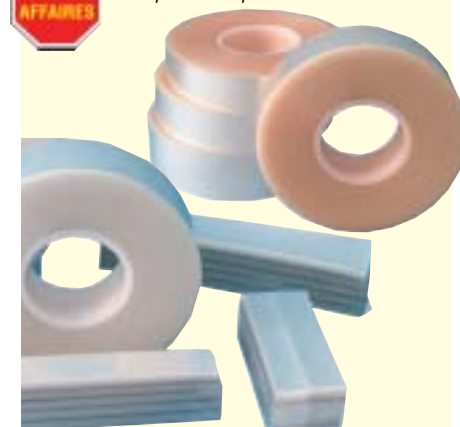

La mise à jour de cette page est régulièrement faite en ligne sur notre site internet www.pro-jet.fr. N'hésitez pas à le consulter avant de passer vos commandes.

MPR SACS CABAS

 certifié 100%
contact alimentaire 

PRIX DÉGRESSIFS AU NOMBRE TOTAL D'UNITÉS DE VENTE COMMANDÉES TOUTES LES RÉFÉRENCES DU CATALOGUE CONFONDUES

STOP AFFAIRES (PAGE 107) Dans la limite des stocks disponibles sans réapprovisionnement.		UNITÉ DE VENTE	CUMUL DES UNITÉS DE VENTE			
code	libellé et descriptif	carton de	1	5	10	20
Cabas à poignées plates.						
MPR.81 s	Cabas 260 + 100 h. 360 mm - Blanc.	250	14.05	13.12	12.62	11.90
MPR.87	Cabas 400 + 200 h. 450 mm - Blanc.	200	28.56	27.31	26.35	24.96
Cabas à poignées plastique.						
MPR.391	Cabas blanc 450 + 150 h. 400 mm.	200	10.07	9.63	9.29	8.80

STOP AFFAIRES • PRIX SACRIFIÉS

Limitées aux stocks disponibles sans réapprovisionnement.



N NAPPES PAPIER

PRIX DÉGRESSIFS AU NOMBRE TOTAL D'UNITÉS DE VENTE COMMANDÉES TOUTES LES RÉFÉRENCES DU CATALOGUE CONFONDUES

STOP AFFAIRES (P. 113 & 114) Dans la limite des stocks disponibles.		VENTE AU DÉTAIL pack de prix HT	UNITÉ DE VENTE	CUMUL DES UNITÉS DE VENTE			
code	libellé et descriptif	PRIX HT	carton de	1	5	10	20
NAPPES PAPIER							
Nappes papier gaufré							
ND.100	Nappe papier 65x100 cm Blanc.		500	4.01	3.85	3.73	3.55
NE.110	Nappe papier 70x110 cm Blanc.		250	6.61	6.35	6.14	5.85
NLP.102	Nappe papier 100x100 cm Jaune.		250	13.63	13.24	12.94	12.50
NLP.104	Nappe papier 100x100 cm Rouge.		250	13.63	13.24	12.94	12.50
NLP.107	Nappe papier 100x100 cm Vert.		250	13.63	13.24	12.94	12.50
NLP.109	Nappe papier 100x100 cm Garden Party.		250	13.63	13.24	12.94	12.50
NAPPES EN ROULEAU							
Papier damassé							
NRD.968	Rouleau 10 m x 120 cm Bleu pastel.	pièce 3.48	10	2.90	2.69	2.57	2.39
Papier gaufré couleur							
NRP.202	Rouleau 10 m x 120 cm Jaune.	pièce 4.62	20	3.85	3.57	3.41	3.17

STOP AFFAIRES • PRIX SACRIFIÉS

Limitées aux stocks disponibles sans réapprovisionnement.



O CHALUMEAUX (PAILLES)

 certifié 100%
contact alimentaire 

PRIX DÉGRESSIFS AU NOMBRE TOTAL D'UNITÉS DE VENTE COMMANDÉES TOUTES LES RÉFÉRENCES DU CATALOGUE CONFONDUES

STOP AFFAIRES (P. 118 & 119) Dans la limite des stocks disponibles.		VENTE AU DÉTAIL pack de prix HT	UNITÉ DE VENTE	CUMUL DES UNITÉS DE VENTE			
code	libellé et descriptif	LES MILLE PIÈCES HT	carton de	1	5	10	20
CHALUMEAUX							
Conditionnés sous sachet							
OV.51	Paille ø 5mm L. 20/25 cm mélange.		20000	3.75	3.45	3.29	3.07
CHALUMEAUX FANTAISIES							
Fruits Géants (30 cm)							
OX.902	Décor Pomme de 8 cm.	50 5.82	200	4.74	4.49	4.33	4.10
OX.903	Décor Poire de 8 cm.	50 5.82	200	4.74	4.49	4.33	4.10
OX.904	Décor Ananas de 8 cm.	50 5.82	200	4.74	4.49	4.33	4.10
OX.906	Décor Cerise de 8 cm.	50 5.82	200	4.74	4.49	4.33	4.10
OX.907	Décor Orange de 8 cm.	50 5.82	200	4.74	4.49	4.33	4.10

STOP AFFAIRES • PRIX SACRIFIÉS

Limitées aux stocks disponibles sans réapprovisionnement.

 La mise à jour de cette page est régulièrement faite en ligne sur notre site internet www.pro-jet.fr. N'hésitez pas à le consulter avant de passer vos commandes.

PRODUCTION ABANDONNÉE - DANS LA LIMITE DES STOCKS DISPONIBLES - RÉAPPROVISIONNEMENT IMPOSSIBLE

PRIX UNIQUES CHAQUE CARTON COMMANDE S'AJOUTE AU NOMBRE TOTAL D'UNITÉS DE VENTE DES PRODUITS A PRIX DÉGRESSIFS

STOP AFFAIRES (PAGE 122)
 Dans la limite des stocks disponibles sans réapprovisionnement.

 UNITÉ
 DE VENTE
 carton de

code	libellé et descriptif	encombrement	UNITÉ DE VENTE	PRIX HT
A / Stations à pompes complètes.				
PE.10	Casier pompe P. M.	181 x 181 - h. 375 mm.	pièce	118.45 €
B / Pompes à sauces pour tout type de sauces.				
PF.34	Pompe Extra.		pièce	24.91 €
PF.35	Pompe Ultra.		pièce	11.67 €
C / Mono-couvercles transparents.				
PE.403	Bloc à 3 tiroirs de 0.5 litre.	230 x 146 - h. 90 mm.	pièce	32.56 €
PE.404	Bloc à 4 tiroirs de 0.5 litre.	308 x 146 - h. 90 mm.	pièce	36.54 €
D / Double-racks acier inox.				
PE.516	Rack 2 x 8 bouteilles.	800 x 210 - h. 152 mm.	pièce	105.74 €

STOP AFFAIRES
GRANDS RAVIERS

105 x 185 - h. 30 mm.

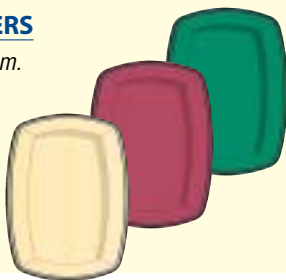
 PLA.54 Ivoire
 PLA.55 Bordeaux
 PLA.56 Vert

ASSIETTES

180 x 185 - h. 30 mm.

 PLA.64 Ivoire
 PLA.65 Bordeaux
 PLA.66 Vert

PRIX SACRIFIÉ
PETITS RAVIERS

105x 140 - h. 30 mm.

 PLA.44 Ivoire
 PLA.45 Bordeaux
 PLA.46 Vert

PRIX DÉGRESSIFS AU NOMBRE TOTAL D'UNITÉS DE VENTE COMMANDÉES TOUTES LES RÉFÉRENCES DU CATALOGUE CONFONDUES

STOP AFFAIRES ((PAGES 15 & 126))
 Dans la limite des stocks disponibles.

 UNITÉ
 DE VENTE

 CUMUL DES UNITÉS DE VENTE
1 | 5 | 10 | 20

code	libellé et descriptif	carton de	PRIX HT LES CENT PIÈCES			
GARNITURES DE PLATEAUX						
Petit Ravier						
PLA.44/5/6	Assiette 105 x 140 h. 30 mm.	500	4.87	4.69	4.55	4.35
Grands ravers.						
PLA.54/5/6	Assiette 105 x 185 h. 30 mm.	500	5.77	5.56	5.40	5.16
Assiettes.						
PLA.64/5/6	Assiette 180 x 185 h. 30 mm.	500	13.07	12.59	12.22	11.69

 Ces assiettes et ravers peuvent s'utiliser comme garnitures du plateau PL.596.
 Description et tarifs page 126 de notre Catalogue-tarif Général.

PT PLATS ET PLATEAUX

 certifié 100%
 contact alimentaire

STOP AFFAIRES • PRIX SACRIFIÉS

Limitées aux stocks disponibles sans réapprovisionnement.

Assiette Argent

PTA.072
 ø 180 mm.

Coupelle Rince-doigts Or

PTE.016
 ø 150 - h. 30 mm.

STOP AFFAIRES • PRIX SACRIFIÉS • PRODUCTION ET FABRICATION ABANDONNÉES

Dans la limite des stocks disponibles - Réapprovisionnement impossible de

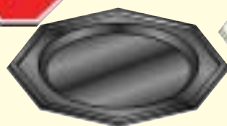
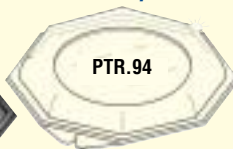
Plateaux noirs et dômes transparents.

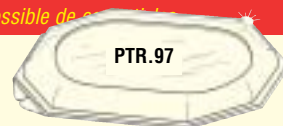
PTR.40

PTR.94

PTR.50

PTR.97

PTR.70

PRIX DÉGRESSIFS

 AU NOMBRE TOTAL D'UNITÉS DE VENTE COMMANDÉES
 TOUTES LES RÉFÉRENCES DU CATALOGUE CONFONDUES

STOP AFFAIRES (PAGES 131/2)

Dans la limite des stocks disponibles.

VENTE AU DÉTAIL
 pack de | prix HT

UNITÉ DE VENTE
 carton de

CUMUL DES UNITÉS DE VENTE
1 | 5 | 10 | 20

code	libellé et descriptif	LA PIÈCE HT	carton de	PRIX HT LA PIÈCE				
Assiette et coupelle Grand Luxe.								
PTA.072	Assiette Argent ø 18 cm.	6	0.27	30	0.23	0.22	0.22	0.21
PTE.016	Coupelle / Rince-doigts OR ø 150 h. 30 mm.	12	0.42	36	0.37	0.35	0.34	0.33
Plats noirs et dômes transparents.								
PTR.40	Octogone 300 h. 25 mm.	5	0.67	50	0.60	0.57	0.55	0.52
PTR.94	Dôme h. 50 mm pour PTR.40.	5	0.67	100	0.60	0.57	0.55	0.52
PTR.50	Rond ø 300 h. 20 mm.	5	0.83	50	0.74	0.71	0.68	0.65
PTR.70	Octogone 240 x 360 h. 20 mm.	5	0.53	50	0.47	0.45	0.43	0.41
PTR.97	Dôme h. 45 mm pour PTR.70.	5	0.53	25	0.47	0.45	0.44	0.41
Plateau-repas TV semi-durable.								
PTV.51	6 comp. 295 x 400 h. 22 mm - Bleu roi.	6	1.12	60	1.00	0.96	0.93	0.88

STOP AFFAIRES • PRIX SACRIFIÉS

Limitées aux stocks disponibles sans réapprovisionnement.

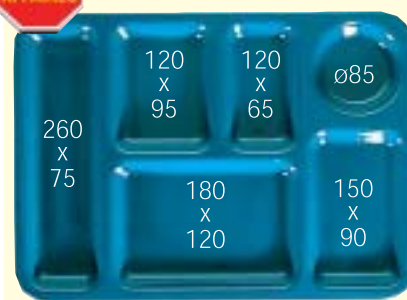
Plateau-repas TV.
 Semi-durable et robuste.

PTV.51
 295 x 400 mm.

index

S2 SERVIETTES DE TABLE

PRIX DÉGRESSIFS

 AU NOMBRE TOTAL D'UNITÉS DE VENTE COMMANDÉES
 TOUTES LES RÉFÉRENCES DU CATALOGUE CONFONDUES

STOP AFFAIRES (PAGE 137)

Dans la limite des stocks disponibles sans réapprovisionnement.

UNITÉ DE VENTE
 carton de

CUMUL DES UNITÉS DE VENTE
1 | 5 | 10 | 20

code	libellé et descriptif	carton de	PRIX HT LES MILLE PIÈCES			
Serviettes 2 plis.						
S.2341	Serviette 2 ép. 29 x 39 cm - Rose.	2400	17.96	16.97	16.47	15.75
S.2346	Serviette 2 ép. 29 x 39 cm - Vert clair.	2400	17.96	16.96	16.47	15.75
S.2347	Serviette 2 ép. 29 x 39 cm - Vert sapin.	2400	17.96	16.97	16.47	15.75
S.2411	Serviette 2 ép. 40 x 40 cm - Rose.	2000	21.81	20.60	20.00	19.12
S.2413	Serviette 2 ép. 40 x 40 cm - Vieux Rose.	2000	21.81	20.60	19.99	19.12

index

SF ISOLANT ET SOUS-VERRE

PRIX DÉGRESSIFS

 AU NOMBRE TOTAL D'UNITÉS DE VENTE COMMANDÉES
 TOUTES LES RÉFÉRENCES DU CATALOGUE CONFONDUES

STOP AFFAIRES (PAGE 138)

Dans la limite des stocks disponibles.

VENTE AU DÉTAIL
 pack de | prix HT

UNITÉ DE VENTE
 carton de

CUMUL DES UNITÉS DE VENTE
1 | 5 | 10 | 20

code	libellé et descriptif	LES CENT PIÈCES HT	carton de	PRIX HT LES CENT PIÈCES				
Poignée en ouate multicouche.								
SF.108	Poignée Théière.	500	3.65	2500	2.86	2.70	2.62	2.51
Chausson en non-tissé verre à pied.								
SF.2000	En non-tissé ø 105 mm.	125	11.18	500	8.78	8.29	8.05	7.70

STOP AFFAIRES • PRIX SACRIFIÉS

Limitées aux stocks disponibles sans réapprovisionnement.

SF.108
 90 x 122 mm.

SF.2000
 ø 105 mm.

 La mise à jour de cette page est régulièrement faite en ligne sur notre site internet www.pro-jet.fr. N'hésitez pas à le consulter avant de passer vos commandes.

VD COUPELLE À DESSERT

 certifié 100%
contact alimentaire
 

PRIX DÉGRESSIFS AU NOMBRE TOTAL D'UNITÉS DE VENTE COMMANDÉES TOUTES LES RÉFÉRENCES DU CATALOGUE CONFONDUES

STOP AFFAIRES (PAGE 147) Dans la limite des stocks disponibles sans réapprovisionnement.		UNITÉ DE VENTE	CUMUL DES UNITÉS DE VENTE			
code	libellé et descriptif	carton de	1	5	10	20
VD.75	Pot cannelé cristal 75 cc ø67 h.33 mm.	1000	2.66	2.53	2.42	2.28

STOP AFFAIRES • PRIX SACRIFIÉS

Limitées aux stocks disponibles sans réapprovisionnement.



Coupelle cannellée 75 cc.



VD.75

VR VERRE ÉCONOMIQUE

 certifié 100%
contact alimentaire
 

PRIX DÉGRESSIFS AU NOMBRE TOTAL D'UNITÉS DE VENTE COMMANDÉES TOUTES LES RÉFÉRENCES DU CATALOGUE CONFONDUES

STOP AFFAIRES (PAGE 148) Dans la limite des stocks disponibles sans réapprovisionnement.		UNITÉ DE VENTE	CUMUL DES UNITÉS DE VENTE			
code	libellé et descriptif	carton de	1	5	10	20
VR.31	Party Glass 25 cl ø82 h. 86 mm (PET).	2000	3.76	3.46	3.30	3.08

STOP AFFAIRES • PRIX SACRIFIÉS

Limitées aux stocks disponibles sans réapprovisionnement.



Verre 25 cl en PET.



VR.31

XG DÉCOR DE GLACE

 certifié 100%
contact alimentaire
 

PRIX DÉGRESSIFS AU NOMBRE TOTAL D'UNITÉS DE VENTE COMMANDÉES TOUTES LES RÉFÉRENCES DU CATALOGUE CONFONDUES

STOP AFFAIRES (PAGE 166) Dans la limite des stocks disponibles.		VENTE AU DÉTAIL pack de \ prix HT	UNITÉ DE VENTE	CUMUL DES UNITÉS DE VENTE			
code	libellé et descriptif	LES CENT PIÈCES HT	carton de	1	5	10	20
XG.130	Singe NON grimpeur / palmier 23 cm.	50 4.81	200	3.92	3.66	3.52	3.32

STOP AFFAIRES • PRIX SACRIFIÉS

Limitées aux stocks disponibles sans réapprovisionnement.



À PARTIR DE

3€
3,32

LE CENT

XG.130

 Singe non grimpeur
Palmier 3 branches

Z DENTELLES RECTANGULAIRES PAPIER

 certifié 100%
contact alimentaire
 

PRIX DÉGRESSIFS AU NOMBRE TOTAL D'UNITÉS DE VENTE COMMANDÉES TOUTES LES RÉFÉRENCES DU CATALOGUE CONFONDUES

STOP AFFAIRES (PAGE 170) Dans la limite des stocks disponibles sans réapprovisionnement.		UNITÉ DE VENTE	CUMUL DES UNITÉS DE VENTE			
code	libellé et descriptif	carton de	1	5	10	20
Z.4089	Dentelle rectangulaire 24 x 15 cm.	2000	0.92	0.85	0.81	0.76
Z.4091	Dentelle rectangulaire 30 x 25 cm.	2000	1.61	1.48	1.42	1.32
Z.4092	Dentelle rectangulaire 34 x 17 cm.	2000	1.49	1.37	1.31	1.22
Z.4093	Dentelle rectangulaire 34 x 27 cm.	2000	2.37	2.19	2.09	1.94
Z.4094	Dentelle rectangulaire 35 x 22 cm.	2000	2.17	2.00	1.91	1.78
Z.4095	Dentelle rectangulaire 38 x 29 cm.	2000	2.49	2.30	2.19	2.04
Z.4096	Dentelle rectangulaire 38 x 31 cm.	2000	3.29	3.04	2.90	2.70
Z.4097	Dentelle rectangulaire 39 x 20 cm.	2000	2.09	1.93	1.84	1.71
Z.4101	Dentelle rectangulaire 47 x 26 cm.	2000	3.01	2.78	2.65	2.47

Nota Bene : La fabrication de ces produits a été abandonnée. Nous ne pourrions plus assurer leur réapprovisionnement.



STOP AFFAIRES • PRIX SACRIFIÉS

Limitées aux stocks disponibles sans réapprovisionnement.

 IMPORTANT LOT
DE DENTELLES
RECTANGULAIRES
INGRAISSABLES
DE BELLE QUALITÉ

**À DES PRIX
SACRIFIÉS !**

 La mise à jour de cette page est régulièrement faite en ligne sur notre site internet www.pro-jet.fr. N'hésitez pas à le consulter avant de passer vos commandes.